

Összeállító: LOSSOS MÁRIA
 Összeállítás ideje: 1965.

TARTALOM: A PARASZTSZÉKÉK ÉS TIRUCAI

8 lap

FŐLORDASZTI ÖSSZEÁLLÍTÓ: MERNYESZENTVIRÁLYI

SZAKÖSSZEÁLLÍTÓ: VIII
XV

PAPÍRIPARI VÁLLALAT



KISKUNHALASI GYÁRA

LELTÁRÓZÁS

ÁTVEZETVE AZ EGYSÉGES LTK. 1155-ös TETELE ALÓL

RIPPL-RÓNAI MÚZEUM
Kaposvár, Rippl-Rónai tér
Telefon: 12-374 Postafiók: 70
HUNGARY



1155

A PARASZTSZEKÉR
ÉS TÍPUSAI
MERNYESZENTMIKLÓSON

A gyűjtés helye: Mernyeszentmiklós

Adatközlő neve: Sukk József

életkora: 54 éves

A gyűjtés ideje: 1965. április hó.

A gyűjtő neve: Lossos Mária II. évf. hallgató.

Memphiszentmiklóson használt pansztszekér típusok:

- 1, Egyszerű pansztszekér.
- 2, Ökrös szekér.

Egyszerű pansztszekér : rövidódolás
hosszúódolás

A rövidódolás sekeret mindenféleire lehetett használni.

A hosszúódolás sekeret takarodáshoz, szem-
fordáshoz használták és kormányok még ma is.

Ökrös szekér :

jelzője nincsen
járműt szerelnek a kormányhoz.

A járműhöz tartozik: kétő dandó járműszeg
egy dandó uszakszeg

Az egyszerű páncélszekér részei:

A négy kerék: az első két kerekben 10 db. kiálló van, a hátsó két kerekben 12 db. kiálló van.

A kiállók a keréktalpat kötik össze a kerékgaggyal.

A keréktalp hülszején van a sínk, mely vasból van.

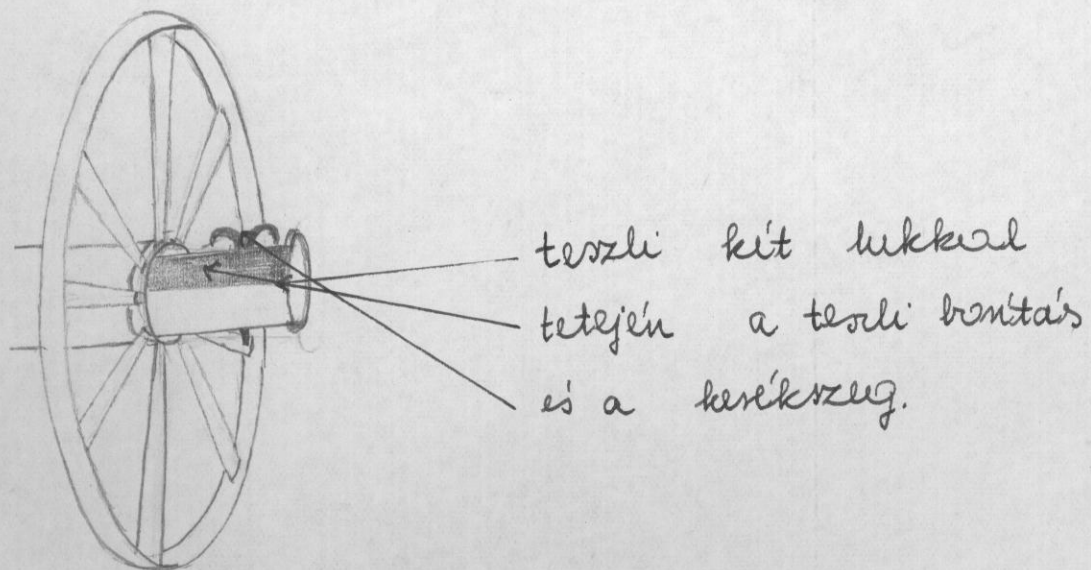
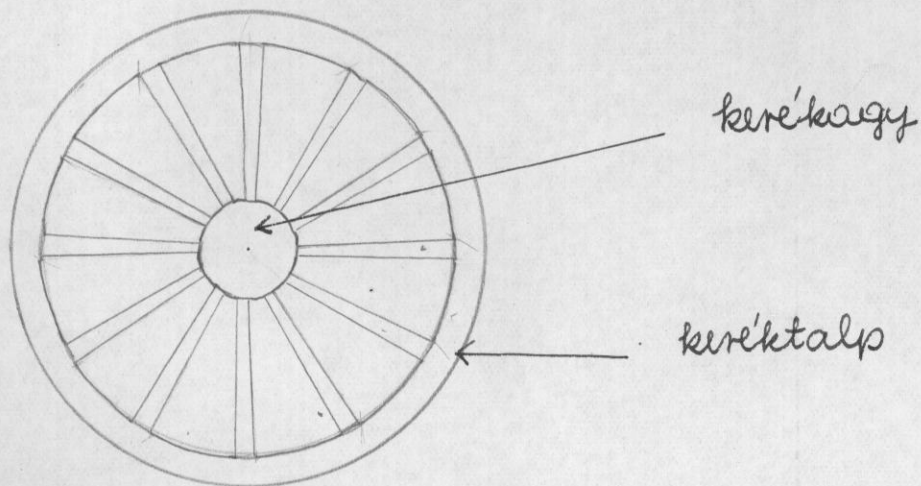

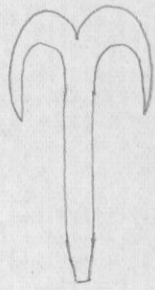

— kerékszög

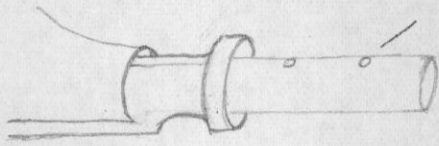

lyttak

tengelycsap

lős

usir

lőskanika két csimel

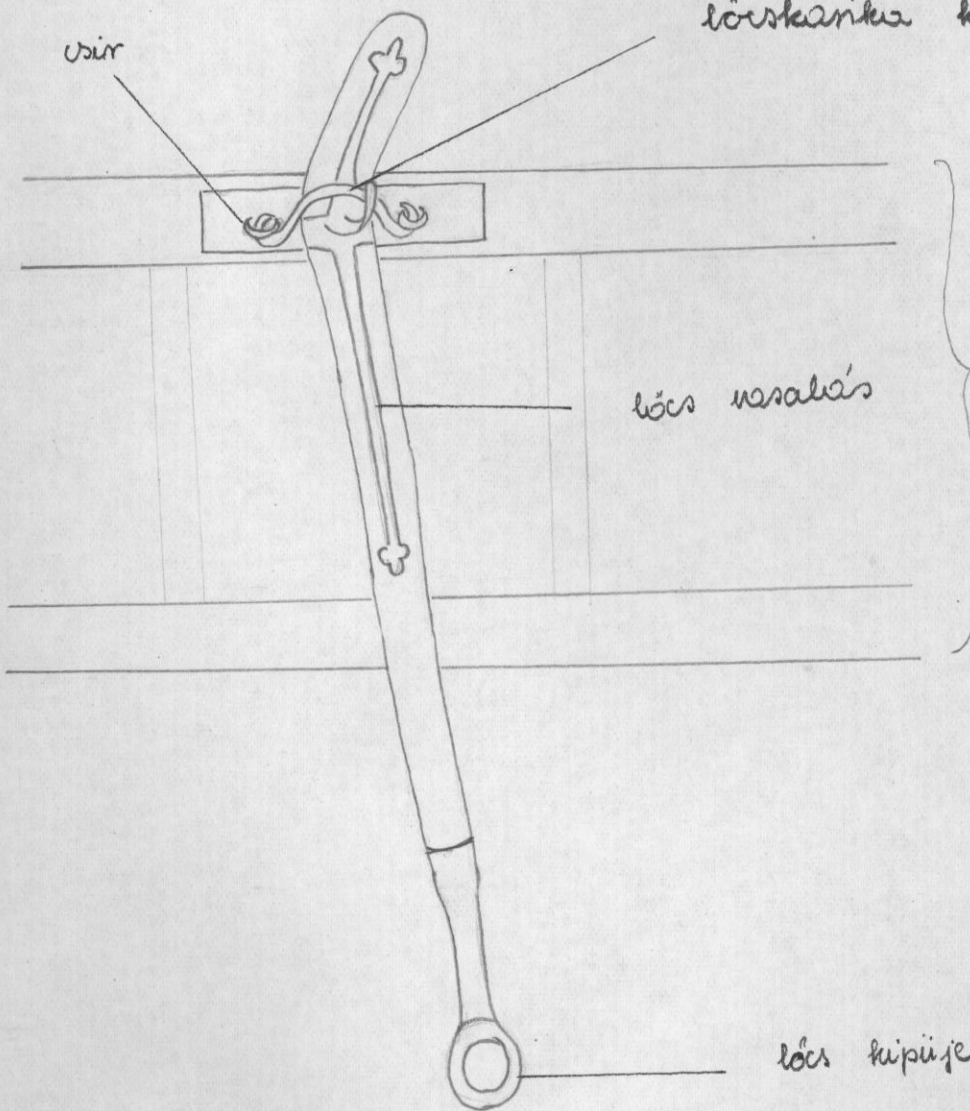

lős vesalás

kocsi oldal

lős kipiye

Förhållne.

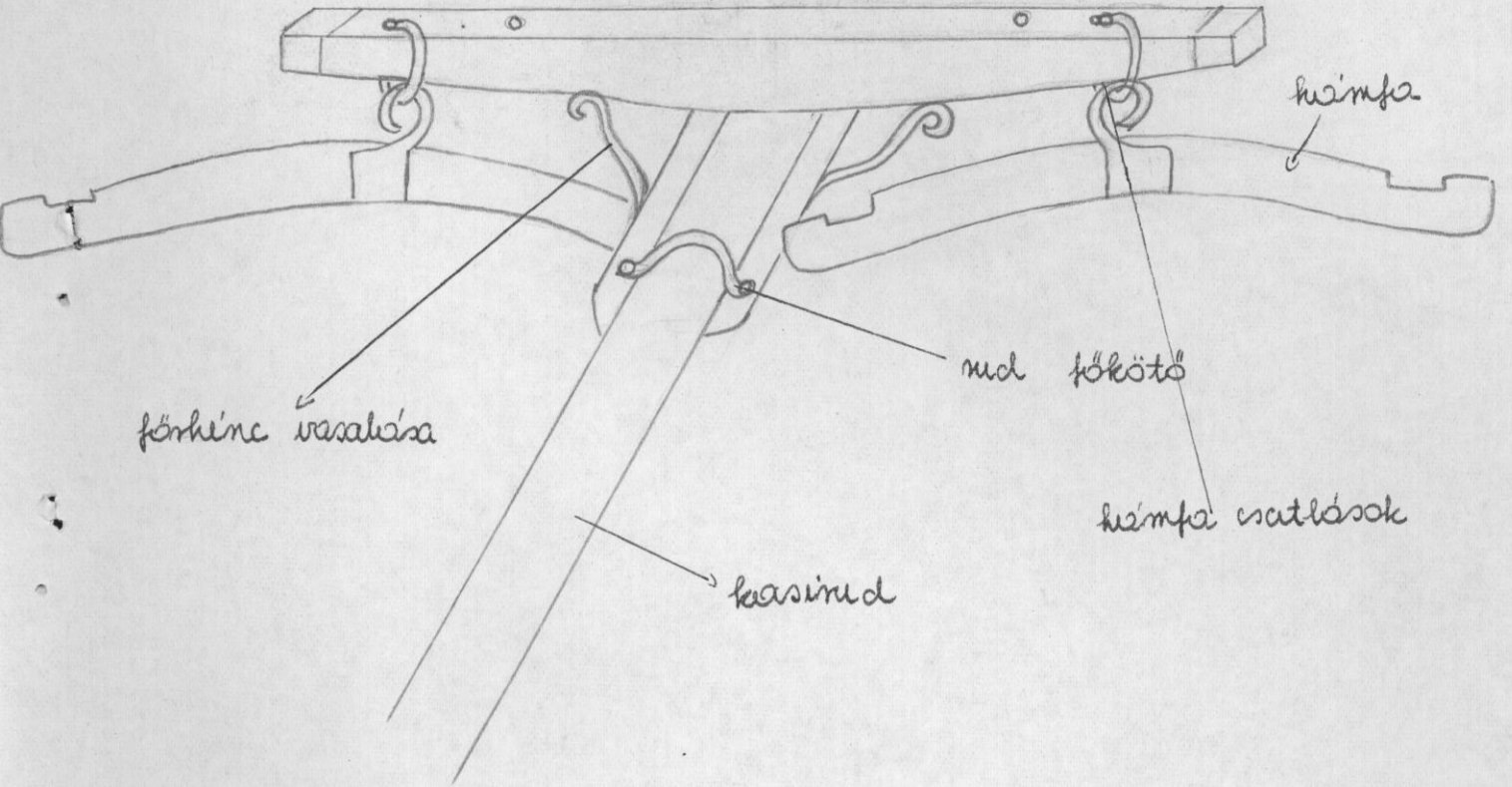

A koesi liperöje (liperöset)

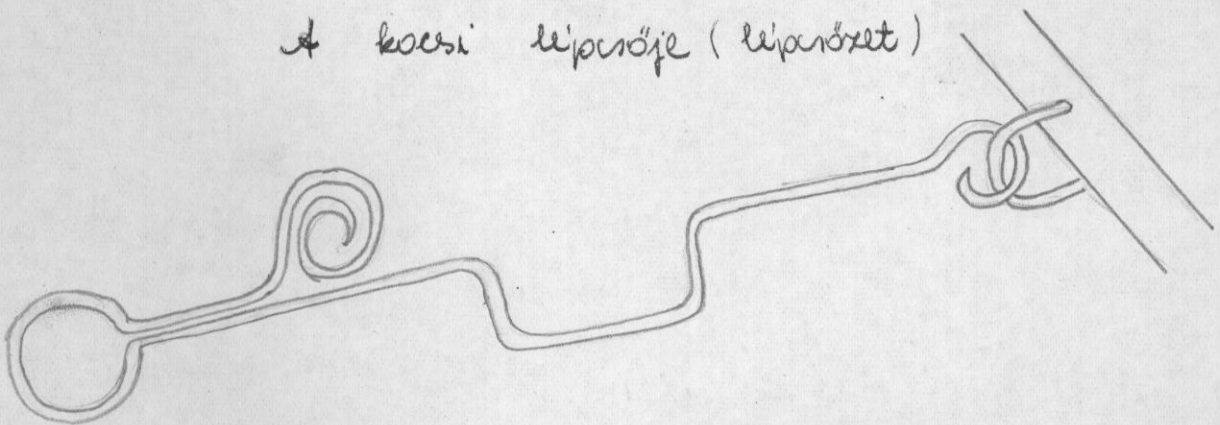

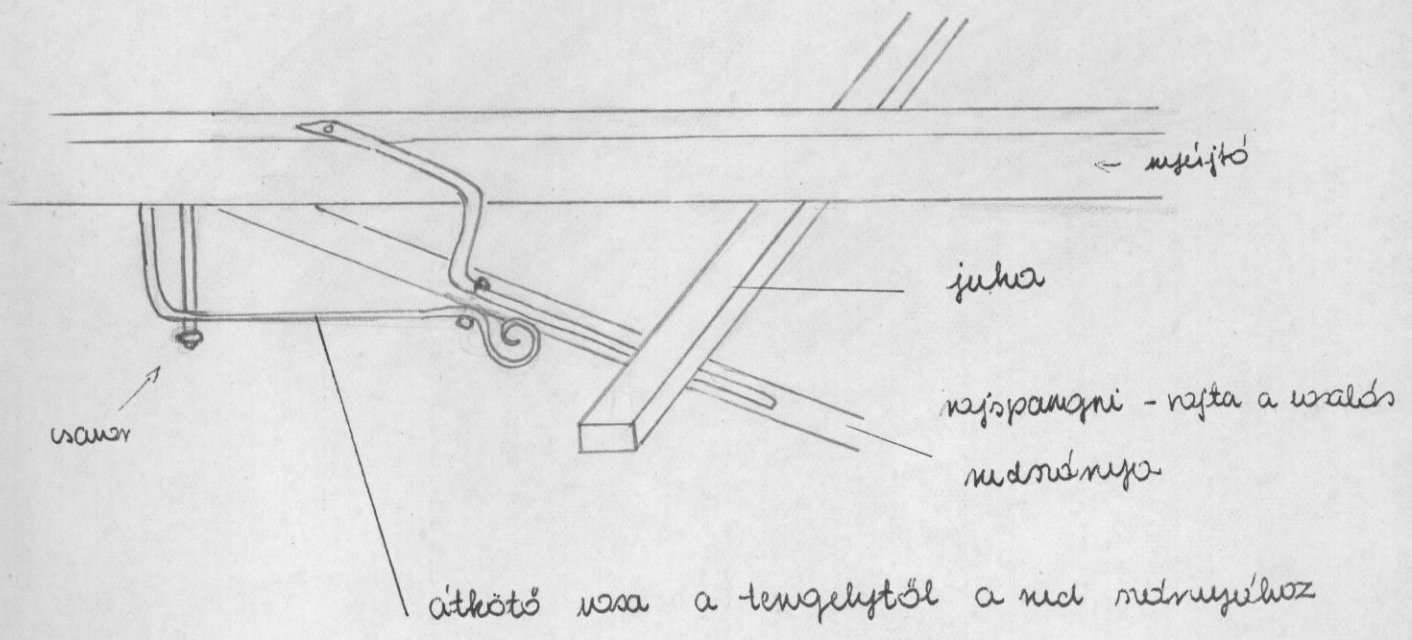

hátsó csapasszeg a nyíjtóban, sasókével ellátva

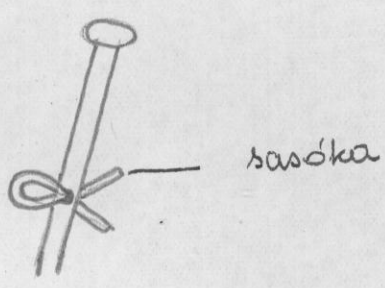

kerék

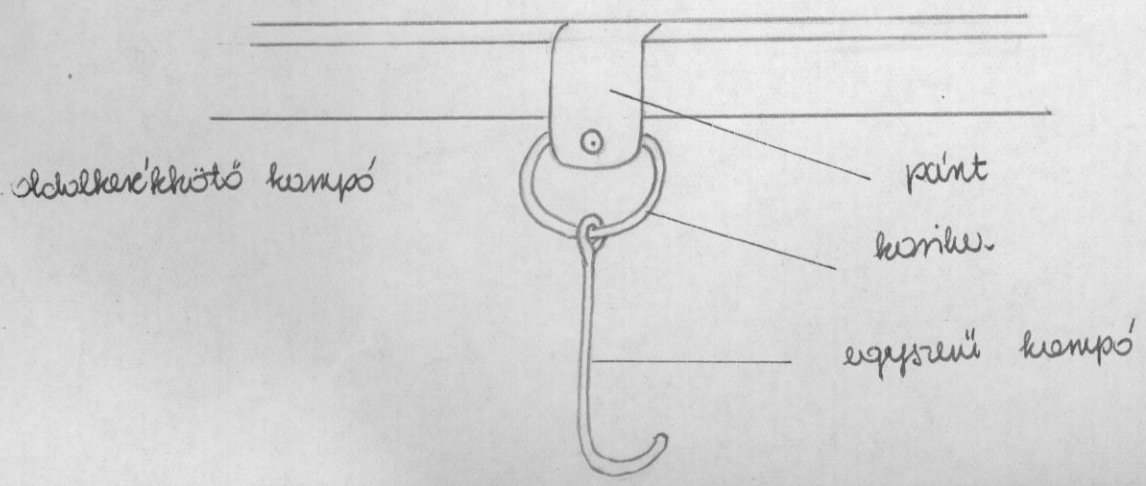
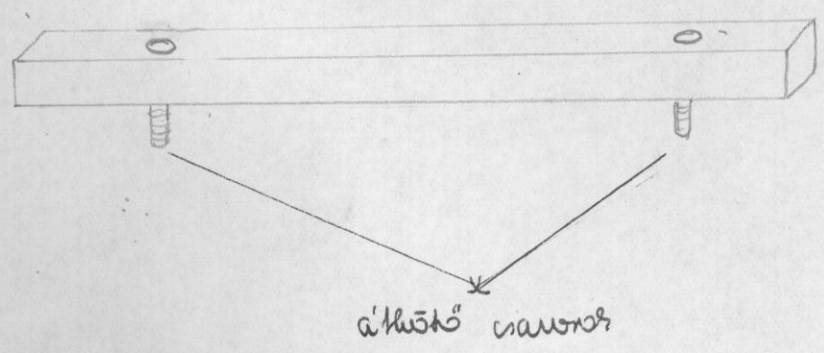

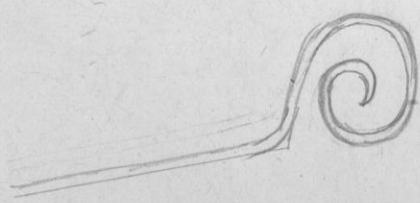
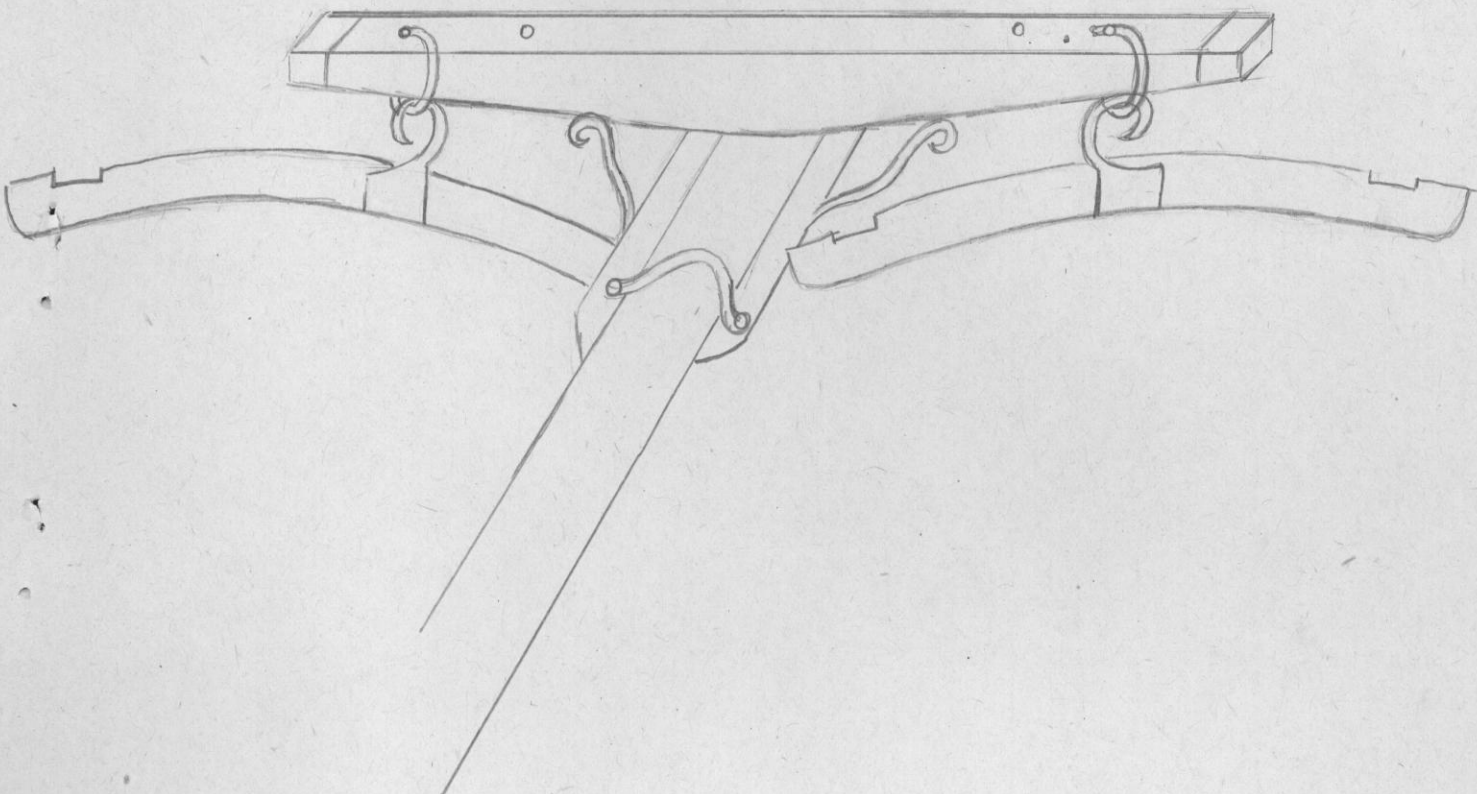

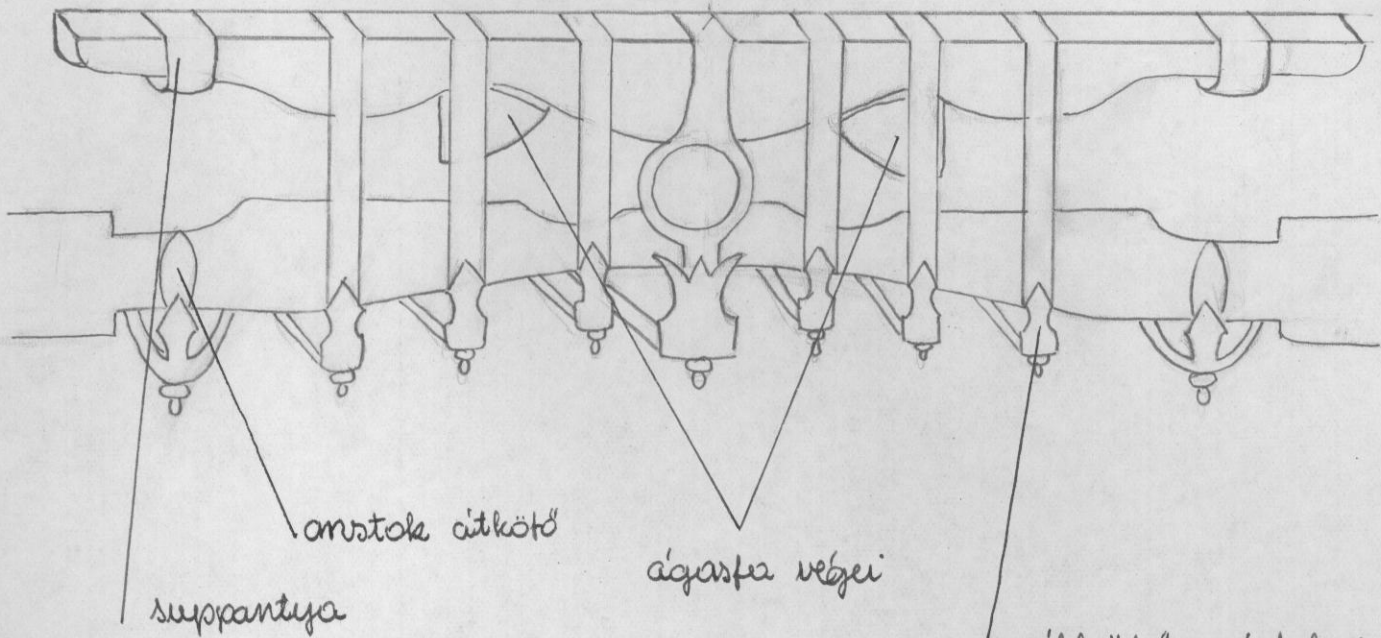

ornostok átkötő
szuppantya

ágyasfa végei

átkötő pántok 9 db.

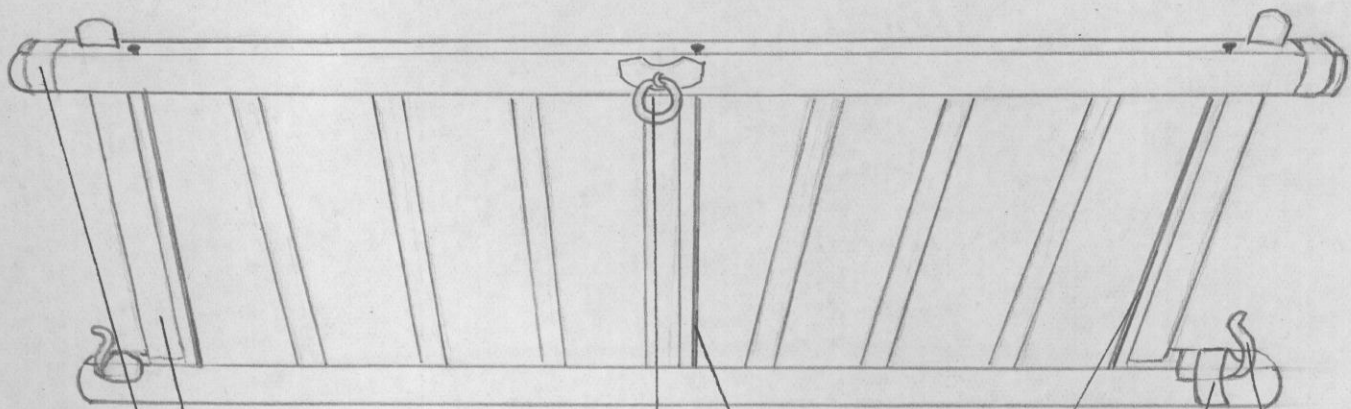

oldalcsíp
vesalás

oldalkerítés

középső pálcás

szög-
keményítő

oldalpánt vesalás

szögkeményítő
vesalása - átkötő
pántja

Snigolka

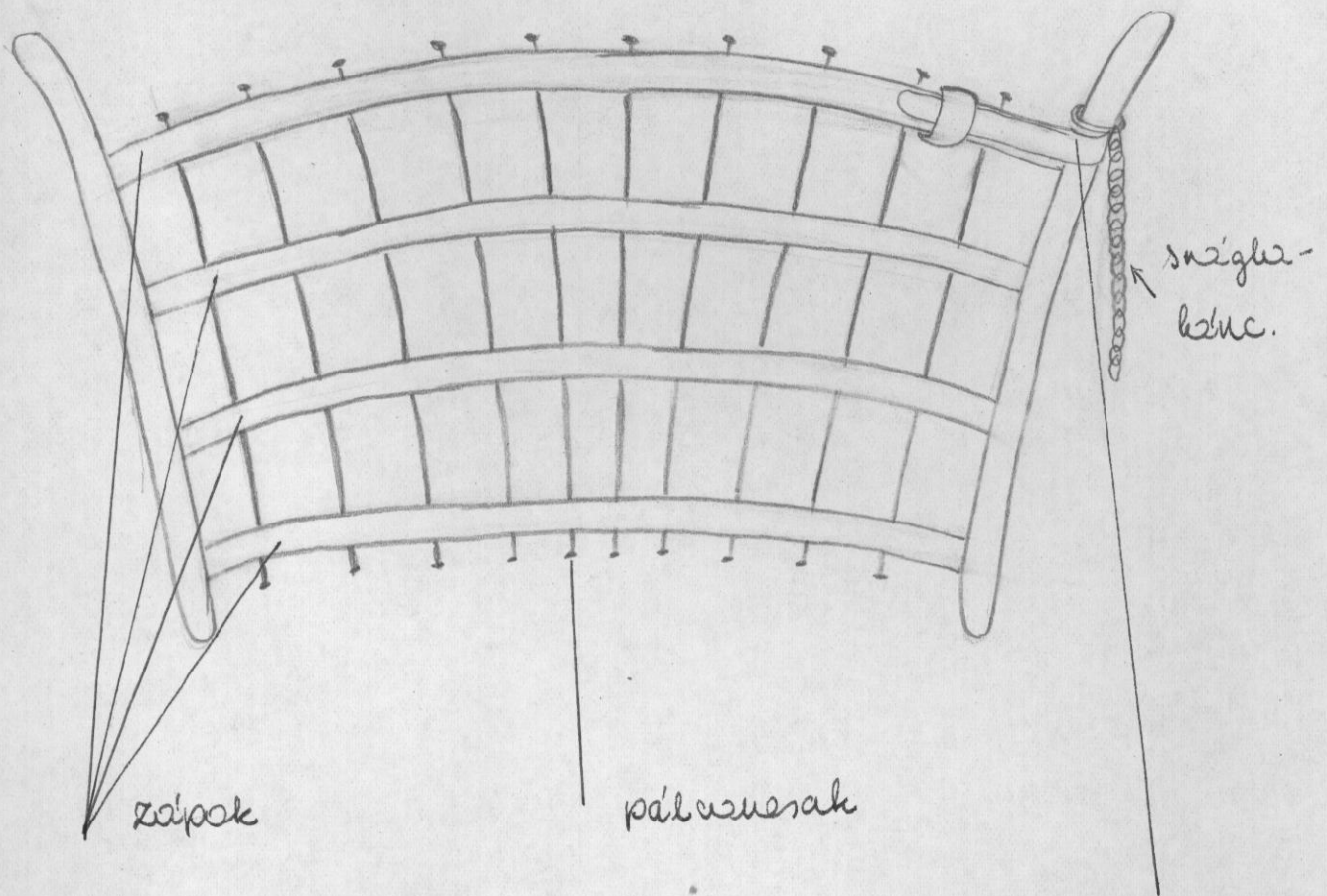

snigle felső vesztése és
azon van a sniglekecs

Az első sniglein van döngyülő működés a
dalon.

A hátsó snigle nagyobb, az első snigle
kisebb.



← horpeszeg - az egyik oldal
belső dalon, a másik kül-
től jobboldalon a horni-
ódon belerakás.

Tábor mélyben de áshor, bekészítendő a kocsi névelőpróbat és keresztdehénygohet náhnek fel, ezzel meggyöbrítják meg a kocsit.

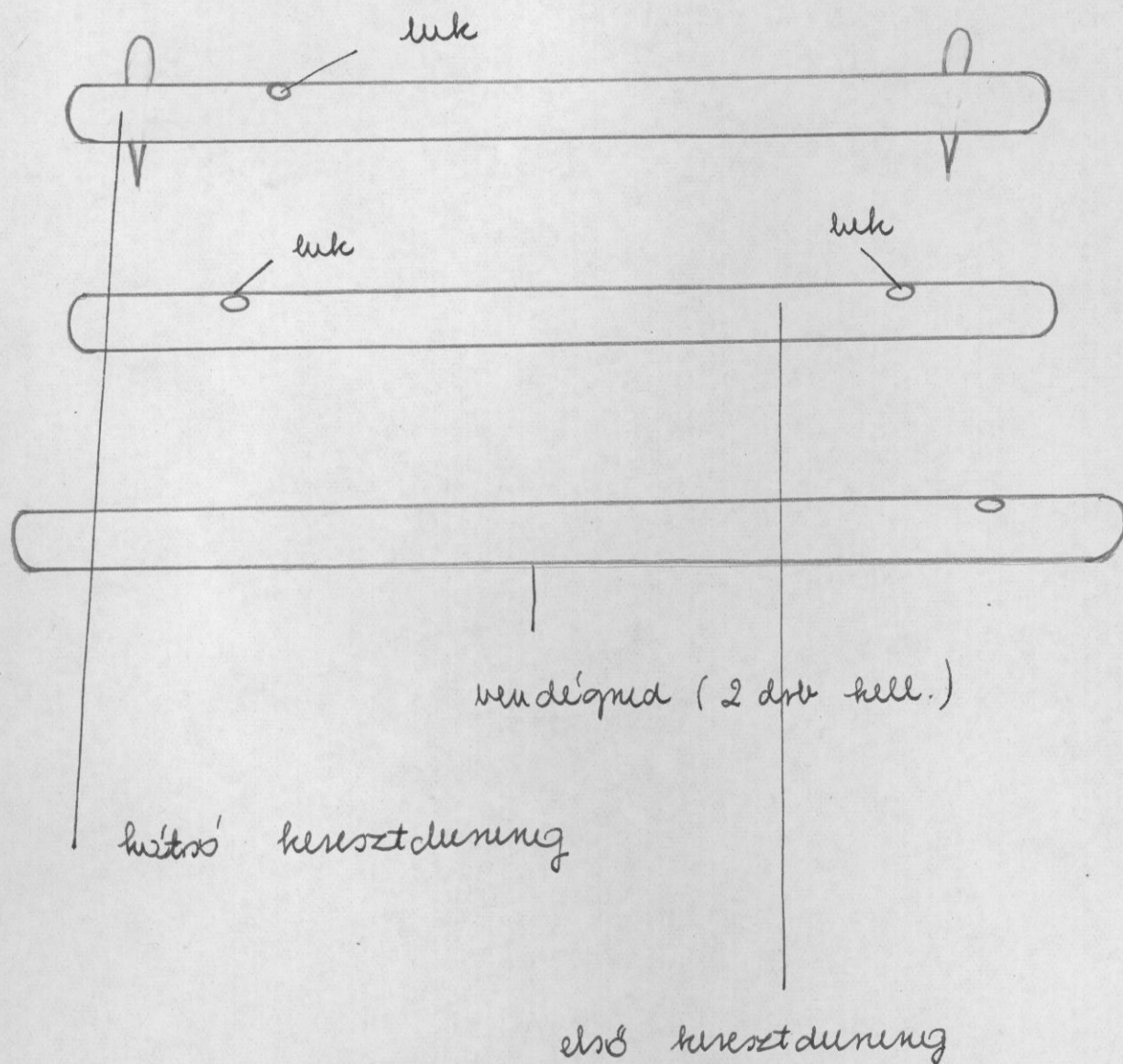

A kocsihoz tartozik még az ülésdeszka. Innenre alakítható, ha valakit szállítanak kocsit tettek fel a kocsi.